

Spezialkanteln

Neben den klassischen Fensterkanteln stellen wir auch Sonderkanteln mit Spezialaufbauten her: Pfosten-Riegel-Kanteln, Hebeschiebetürkanteln, Antiverzugskanteln, Türfriesen, Blindstöcke und anderes



FENSTER KANTELN

AUS SÜDTIROL



SARNER HOLZ

Einfach. Besonders.



Italien:
SARNER HOLZ KG
39058 Sarntal (BZ),
Fraktion Dick 38
+39 0471 624 700
www.sarnerholz.com
info@sarnerholz.com

Deutschland:
SARNER HOLZ GMBH
Kaiserreichstraße 4-6
83088 Kiefersfelden
www.sarnerholz.com
info@sarnerholz.com

Hebeschiebetür Kanteln

Für die schwersten Aufgaben haben wir diese besonderen Konstruktionen im Angebot - PU-verleimt, mit durchgehende oder keilgezinkter Decklage, immer in Top Qualität.



Antiverzugskanteln mit PU-Verleimung

Oftmals werden Holzelemente der Witterung ausgesetzt. Aus diesem Grund verleimen wir die Kanteln auch mit witterungsbeständigem PU-Leim. Hierbei handelt es sich um Antiverzugskanteln für den Außenbereich.



Pfosten-Riegel-Leimholz

- Deck- und Mittellagen keilgezinkt
- Verleimung nach DIN EN 204 D4
- auf Anfrage auch PU-Verleimung möglich
- Standardlänge 6 m / Rift-Halbrift
- Sichtqualität: astrein
- Oberfläche 4-Seiten fehlerfrei
- Trocknung 12 % +/- 2 %
- auf Anfrage auch mit durchgehender Decklage möglich (bis Länge 4 m)
- Anwendung: Wintergarten, Pfosten-Riegel-Konstruktionen, Innenausbauten in Sicht



Rustikale Kanteln

Mit einer speziellen Dampfbehandlung verleihen wir dem Holz eine markante und ausdrucksstarke Optik. Optimal für traditionell anmutendes Ambiente oder für einen exklusiven Mix aus alt und modern.



Duo-Kanteln

- aus zwei beliebig kombinierbaren Holzarten
- Aufbau individuell
- Verleimung nach DIN EN 204 D4
- ermöglichen flexible architektonische Gestaltung
- werden auf Kundenwunsch individuell produziert
- in verschiedenen Dimensionen möglich



Latten & Leisten

- Ausführung in verschiedenen Dimensionen und Qualitäten
- roh oder gehobelt (scharfkantig oder gefast)
- auf Wunsch auch gefalzt und / oder mit Nut
- Verleimung nach DIN EN 204 D4 oder auf Wunsch

Standardkanteln

Für jede Anforderung haben wir die richtige Kante!

Je nach Maß verwenden wir einen 3- oder 4-schichtigen Aufbau. Die Decklagen sind dabei mindestens 24mm stark.

Unsere Standardmaße:

Stärke in mm: 72 | 84 | 96
 Breite in mm: 78 | 88 | 95 | 105 | 115 | 125 | 145
 Länge in cm: 60 - 250 in 10cm-Schritten
 280, 300, 350, 400 cm

Alle anderen Dimensionen fertigen wir gerne auf Anfrage.

Holzfenster

“Der Klassiker” für Energie-effiziente Fenster in Fichte und Lärche oder edle Fenster in Eiche. Gemacht für höchste ästhetische Ansprüche und nicht-deckende Lacke oder andere Oberflächenbehandlungen. Diese feinjährige Faser, die perfekte Qualitätskontrolle und 100% alpines Wuchsgebiet gibt es nur bei Sarner Holz.

Holz-Aluminium Fenster

Speziell für die modernen Holz-Alu Fenster bieten wir Decklagen in “D+” Qualität ohne sichtbare Fehlerzone, für die anspruchsvollsten Projekte und Kunden. Die mittlere Lage wird dabei wahlweise keilgezinkt, oder in durchgehender Lage ausgeführt. Selbst mit den kompliziertesten Profilen wird eine nahtlose, natürliche Optik ermöglicht.

Universal: Keilgezinkte Kanteln

Die Fensterkante für deckende Lackierung und große Formate. Verschiedene Keilzinkabstände von 21cm+ bis zu 150cm+ für verschiedene Märkte und Qualitäts-Anforderungen. Oft werden die “Keilzinker” als Alternative für schwierige Ausschreibungen (öffentlicher) Gebäude mit vielen großformatigen Fenstern und Türen genutzt.

BEISPIEL KANTEL
97 x 88 mm
»DKKD«

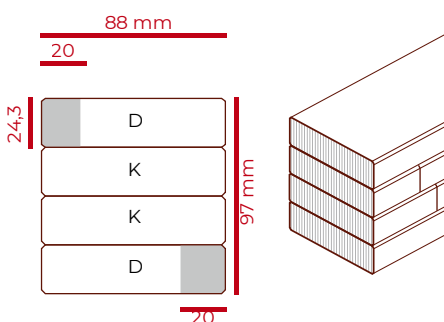

□ = praktisch ast- und fehlerfrei
 ■ = mögliche Fehlerzone

BEISPIEL KANTEL
84 x 88 mm
»DKK«

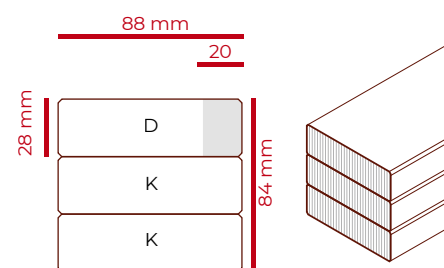

□ = praktisch ast- und fehlerfrei
 ■ = mögliche Fehlerzone

BEISPIEL KANTEL
73 x 88 mm
»D+DK«

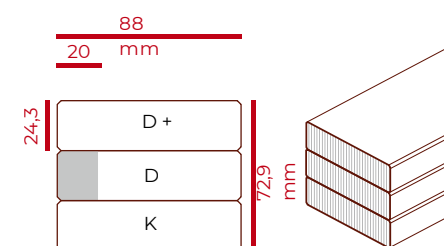

□ = praktisch ast- und fehlerfrei
 ■ = mögliche Fehlerzone

Eigenschaften und Holzarten

Zertifiziert nachhaltig

Sarner Holz lebt Nachhaltigkeit: Das Holz wird zu 100% verwertet - wir betreiben aus den Resten unser Heizwerk und versorgen die Trockenkammern mit Energie. Alle freien Flächen werden für die Solarstromproduktion benutzt. Wir beziehen 100% Strom aus lokaler Wasserkraft. Wir verarbeiten ausschließlich heimische Holzarten und Bäume aus regionalen, alpinen Wuchsgebieten. Das tun wir aus Überzeugung, und wir können es belegen: Wir liefern PEFC-, FSC- und Holz-von-Hier zertifiziert. Wir besitzen darüber hinaus das Nachhaltigkeitslabel Südtirol, als eines von rund 20 Unternehmen der Region.



Qualität, die man sieht und fühlt

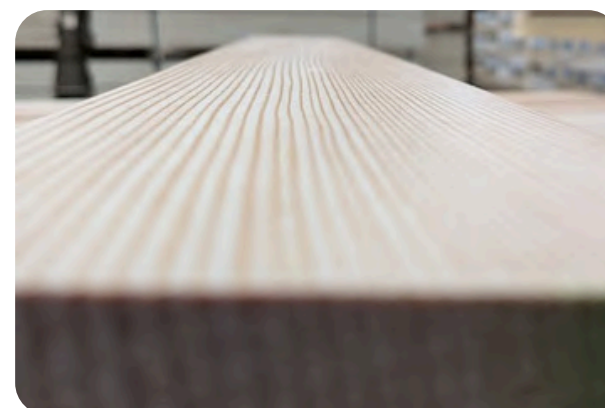

Die Sarner Holz Qualität macht unsere Kanteln einzigartig! Das beginnt beim Rohstoff, weil wir ausschließlich alpine Wuchsgebiete verarbeiten. Es geht weiter in der Verarbeitung, wo über 10 Scanner in unserem Werk jedes Astloch und jeden Fehler automatisch erkennen. Den größten Unterschied machen aber immer noch Menschen - jedes Stück Holz wird abschließend von erfahrenen MitarbeiterInnen mit allen Sinnen und größter Sorgfalt geprüft.



Alpine Fichte

Die besten Dämmwerte werden mit der Fichte erreicht. Im Vergleich zur Kiefer ist Fichte homogener aufgebaut, harzärmer und neigt weniger zu Rissbildung oder Verzug. Die alpine Sarner Holz Fichte bietet also top Dämmwerte, eine edle, helle Optik und die besten Lackiererergebnisse.



Alpine Lärche

Natürlich, robust und edel: Kein Baum steht mehr für das Gebirge als die Lärche. Ihr hoher Harzgehalt macht Lärchenfenster besonders langlebig, bei gleichzeitig guten Dämmwerten. Mit ihrer warmen, rötlich-goldenen Farbe und markanten Struktur verleiht sie Fenstern eine edle, lebendige Optik – langlebig, stark und schön zugleich.



Europäische Eiche

Eichenholz steht für maximale Stabilität, hohe Festigkeit und ausgezeichnete Witterungsbeständigkeit. Es ist ideal für langlebige Premium-Fenster und eignet sich hervorragend für großformatige Elemente. Die dichte Struktur sorgt für sehr gute Verleim- und Beschichtungseigenschaften, während die markante Maserung jedem Fenster eine exklusive Optik verleiht.

Kommissionierung



Paketweise

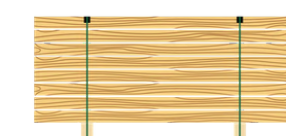

Die perfekte Wahl, wenn Sie ein eigenes Lager haben, um flexible auf Fertigungswünsche zu reagieren. Auf Anfrage passen wir Ihre Verpackungen Ihren Wünschen an. Stückzahlen, neutrale Verpackung, die Unterleghölzer... Bei uns ist auch der Standard anpassbar!

Kommissioniert

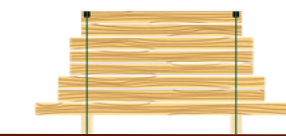

Wir nehmen Ihnen die Lagerverwaltung ab: Wir liefern auftragsbezogen genau die Kanteln, die Sie für Ihren Fertigungsauftrag benötigen. Bestellen Sie, wie es für Sie am bequemsten ist: Ob KLAES oder Prologic Export oder handschriftlich - wir verstehen, was Sie brauchen.

Maschinengerecht

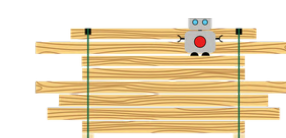

Wir sind Ihr verlässlicher Partner für die moderne Produktion. Wir liefern Ihre Ware auch maschinengerecht kommissioniert, für echte just-in-time Weiterverarbeitung: Einfach unser Paket vor die Maschine stellen und die Produktion kann starten.

Service

Kundenservice bei Sarner Holz bedeutet für Sie:

- Wir betreuen Sie immer persönlich - vor Ort und im Innendienst.
- Immer sauber verpackte und behutsam behandelte Ware
- einfache und kulante Reklamationsabwicklung
- Verlässliche Aussagen und pünktliche Lieferungen
- Kappschnitte, individuelle Pakete... Wir machen fast alles möglich.
- Wir reißen buchstäblich Bäume aus und versetzen Berge, um Ihre Wünsche möglich zu machen!

Transport

Wir lieben Holz. Deshalb transportieren wir es am liebsten selbst. Vom Rundholz bis zur Auslieferung der kommissionierten Bestellungen - unser Fuhrpark ist schlagkräftig und unsere Fahrer sind “verrückt”. Im besten Sinne: Sie geben jeden Tag auf’s neue alles, damit Ihre Kanteln in perfektem Zustand bei Ihnen kommen.

